

HOTEL



Hôtel

SÉCURITÉ ET DESIGN POUR
UN SÉJOUR DE RÊVE



xprHome

SOLUTIONS HÔTEL

La solution **DIN HOTEL** d'XPR remplace les vieilles clés d'hôtel par un système électronique d'accès, sans clé, utilisant la technologie de badge de proximité Mifare Classic.

Profitez de la sécurité et du confort qu'offre un système de contrôle d'accès qui permet d'intégrer tous vos besoins de sécurité ainsi que ceux de vos clients sous une installation moderne, élégante et efficace.

La gamme **XPR Hôtel** inclue 2 solutions pour améliorer la sécurité des hôtels et des maisons d'hôtes.

L'une inclue la serrure d'hôtel Mifare et l'autre un lecteur de badges Mifare encastré. Les deux solutions peuvent être combinées avec une sonnette, un économiseur d'énergie et un bouton "DND".

Voici les fonctions principales qui peuvent être obtenues avec ces solutions:

- ▲ Le lecteur de la serrure d'hôtel lit les badges de la chambre et déverrouille la porte si le badge est valide.
- ▲ L'indicateur de LED extérieur donne un signal visuel informant le statut de la chambre: faire la chambre ou ne pas déranger.
- ▲ Lorsque le bouton de la sonnette est touché, elle sonne, sauf si « Ne pas déranger » est activé.
- ▲ L'économiseur d'énergie détecte la présence du badge et active le système électrique de la chambre ou active un scénario de la domotique.
- ▲ Le bouton DND est utilisé pour indiquer le signal "faire la chambre" ou "ne pas déranger". Il est aussi doté d'une sonnette intérieure.



Economiseur d'énergie + Indicateur du statut de la chambre, monté sur le mur à l'intérieur de la chambre. (DINES + DND)

INTERIEUR SOLUTIONS ENCASTRÉES



EXTERIEUR SOLUTIONS ENCASTRÉES

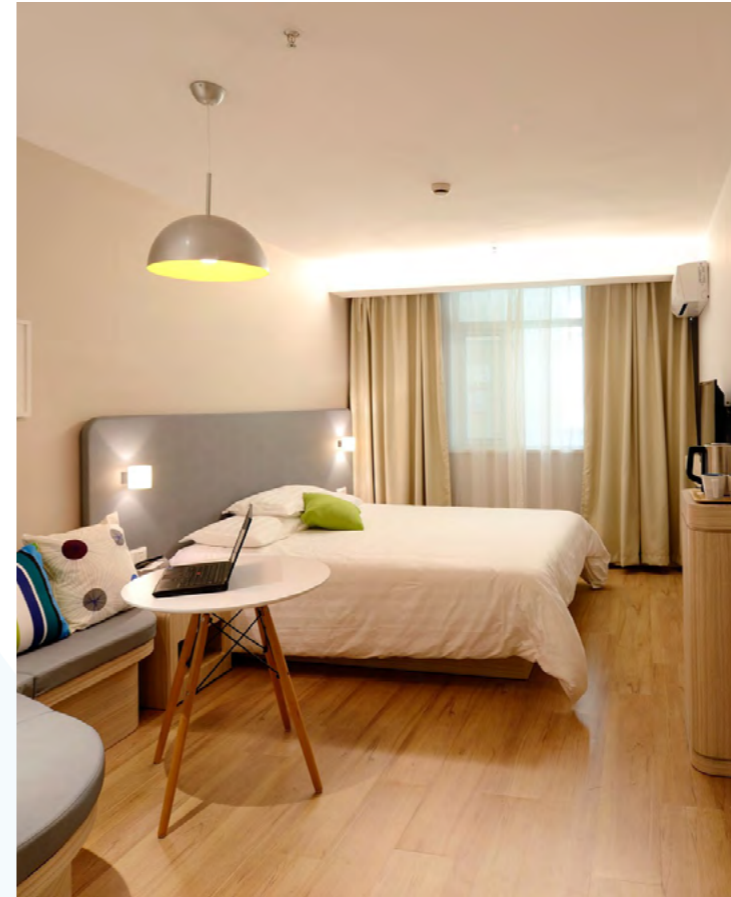

Lecteur de badges Mifare + Sonnette, monté sur le mur à l'extérieur de la chambre. (DINMTPX-MF-SA + DINDB)



EXTERIEUR SOLUTIONS MONTÉES SUR LA PORTE

La serrure d'hôtel, montée sur la porte, est configurée pour reconnaître les badges des hôtes et des employés. (HL-1000MF)



LECTEURS MIFARE

INSTALLATION MURALE

DINMTPX-MF-SA

Lecteur de proximité Mifare encastrable

Le DINMTPX-MF-SA est un lecteur Mifare lecture/écriture. Il est compatible avec le Mifare Classic de mémoire 1K et 4K. Il a une mémoire qui peut contenir jusqu'à 3500 évènements. Il est doté d'un relais (2A) et d'une connexion Micro-USB.

Réf: DINMTPX-MF-SA-E

CONFIGURATION AISÉE

La configuration du lecteur peut être faite via son port micro-USB intégré (localisé sur la partie frontale de la PCB) ou grâce à des badges programmés.

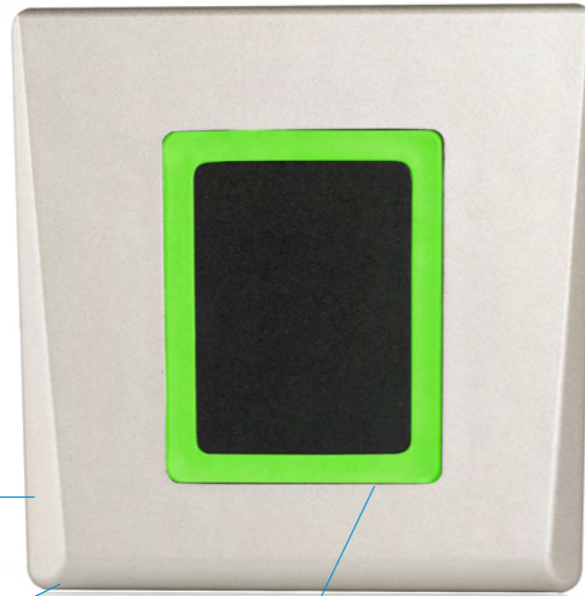

LECTEUR ENCASTRABLE

Cela ne peut pas être plus facile à monter. Chaque pièce s'emboîte parfaitement avec la suivante et le lecteur peut être installé sur n'importe quel boîtier électrique standard. (Le cadre et l'électronique se vendent séparément) Le cadre est disponible en format européen et UK.

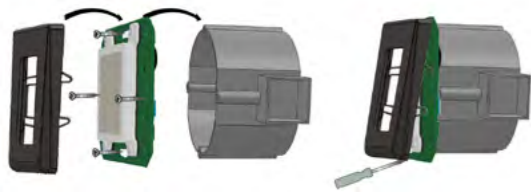

LED DE STATUT TRICOLEURE

Lecture facile et aisée du statut du lecteur.



Couleurs des cadres ABS

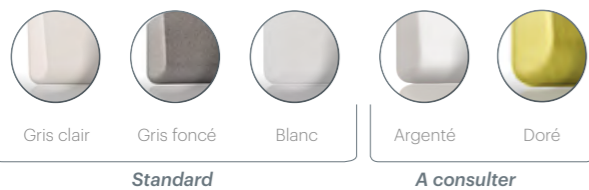

- 6 cm
- 20°C / +40°C
- 0% → 95%
- 9-14 VDC
- 40

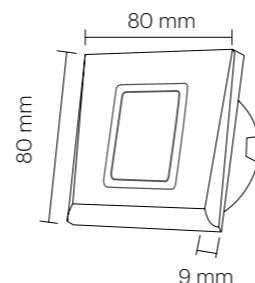

MTPX-MF-SA

Lecteur de proximité Mifare

Le MTPX-MF-SA est un lecteur Mifare. Lecture/écriture. Il est compatible avec le Mifare Classic de mémoire 1K et 4K. Il a une mémoire qui peut contenir jusqu'à 3500 évènements. Il est doté d'un relais (2A) et une connexion Micro-USB.

Parfait pour être utilisé à l'extérieur ou dans des zones exposées à des conditions climatiques hostiles.



- Gris clair
- Gris foncé
- Noir
- 6 cm
- 20°C / +50°C
- 0% → 95%
- 12VDC
- 1m
- 65

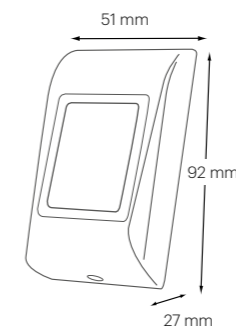

Réf: MTPXS-MF-SA / MTPXC-MF-SA / MTPXBK-MF-SA



HL1000-MF

Serrure Mifare résistante à tout temps

La HL1000-MF est une serrure dotée d'un lecteur Mifare lecture/écriture résistant à tout temps. Fabriquée en acier brossé, elle a un design unique. Son lecteur de proximité lit des badges Mifare jusqu'à 3cm de distance.

Elle est compatible avec le Mifare Classic de mémoire 1K et 4K. Elle a une mémoire qui peut contenir jusqu'à 3500 événements et la liste noire peut mémoriser jusqu'à 500 badges, avec une capacité d'utilisateurs illimitée.

Elle peut être programmée par badges, ayant 4 actions définissables de verrouillage/déverrouillage, basées sur le temps et les jours de la semaine. Elle offre la possibilité d'utiliser la fonction crédit sur le badge. Le firmware peut être actualisé par le micro-USB, et elle est compatible avec notre logiciel PROH-MS.

Son alimentation fonctionne à l'aide de piles Alkaline AA, ayant un cycle de vie d'une durée de 12-18 mois.



-20°C / +60°C



20% → 95%



Doré

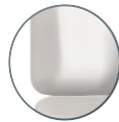

Argenté



Réf: HL1000-MF

DIMENSIONS DE LA SERRURE HL1000-MF

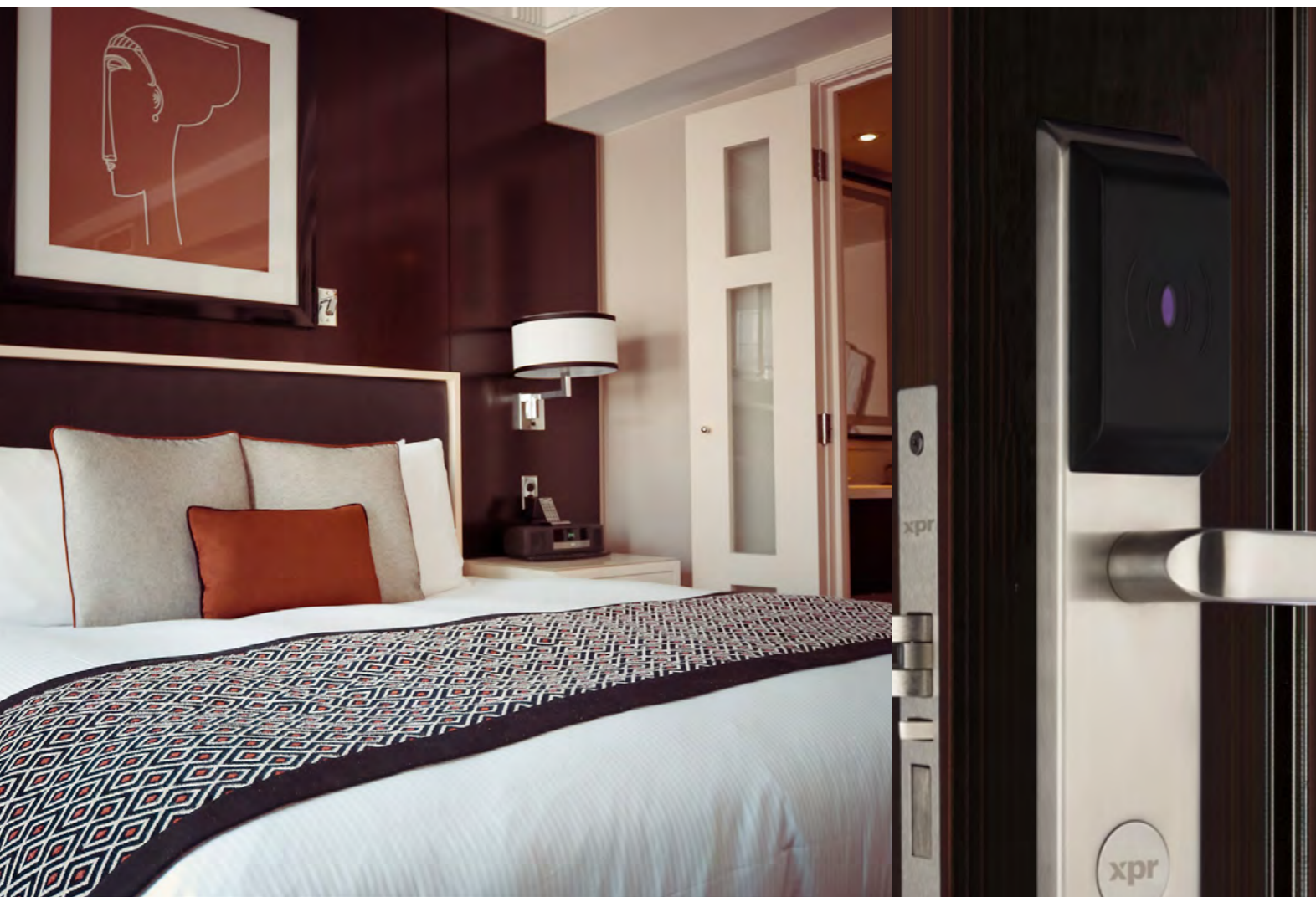
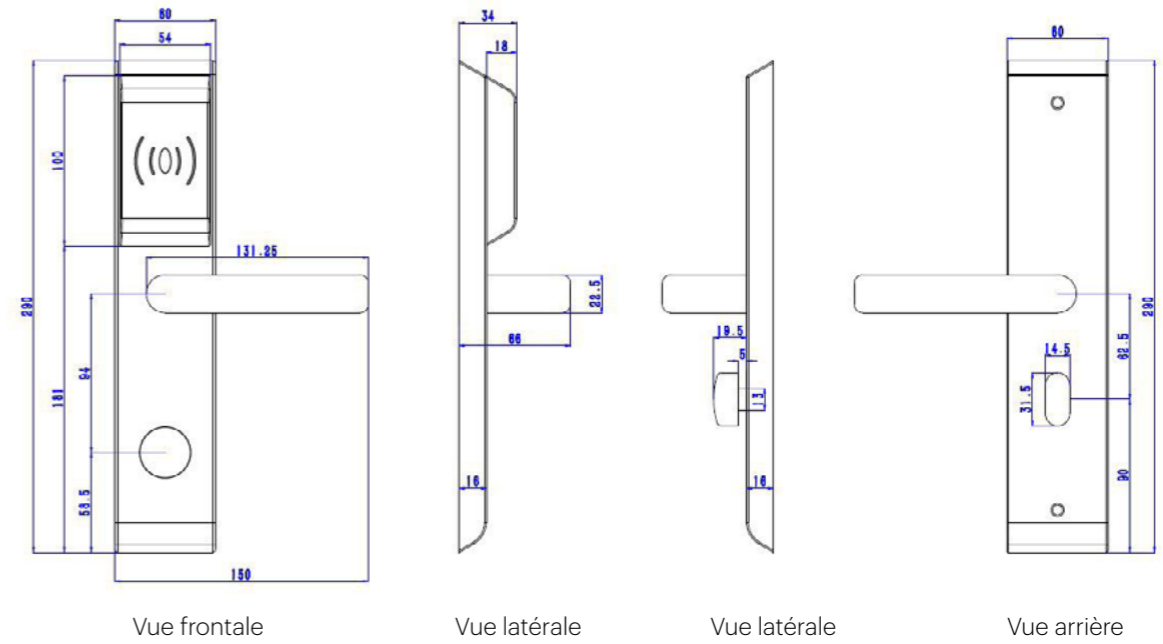

-20°C / +60°C



20% → 95%

Réf: AL500-MF

AL500-MF

Serrure universelle

AL500-MF est la plus petite de nos serrures d'hôtel Mifare, avec l'avantage d'être facile à installer et à utiliser. Elle peut être montée sur votre serrure traditionnelle existante.

Parfaite pour les employés pour lesquels il est nécessaire de donner des accès à des zones restreintes comme les réserves, la cuisine, la buanderie, les bureaux administratifs ou d'autres zones de ce type...

Dimensions: longueur 18 cm, largeur 4 cm.

INSTALLATION MURALE

▲ INDICATEUR - DINDB

Sonnette

DINDB est une sonnette encastrable qui fonctionne en connexion avec d'autres indicateurs de la chambre. Le DINDB peut montrer les indications suivantes: "faire la chambre" et "ne pas déranger".

Il a une sortie transistorisée pour la sonnette et deux entrées pour le connecter avec le bouton DND (Ne pas déranger) et "faire la chambre" installé à l'intérieur de la pièce. La LED autour du bouton indique le statut de la chambre.

Réf: DINDB-E

-20°C / +40°C
 12 VDC
 IP 40

0% → 95%

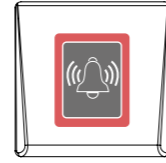

LED ROUGE
Quand le bouton "Ne pas déranger" est allumé. La sonnette est désactivée.

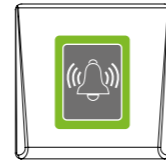

LED VERTE
Quand le bouton "faire la chambre" est allumé. La sonnette est activée.



LED VERTE CLIGNOTANTE
Quand la sonnette sonne (pour les non-voyants)

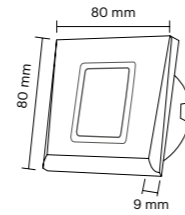

▲ DINMTPX-MF-SA + DINDB

Lecteur Mifare + Bouton Sonnette

Lecteur de badge Mifare (DINMTPX-MF-SA) + bouton sonnette (DINDB), avec toutes les caractéristiques décrites préalablement, montés avec un cadre double en ABS (FP2H).

Réf: DINMTPX-MF-SA-E + DINDB-E

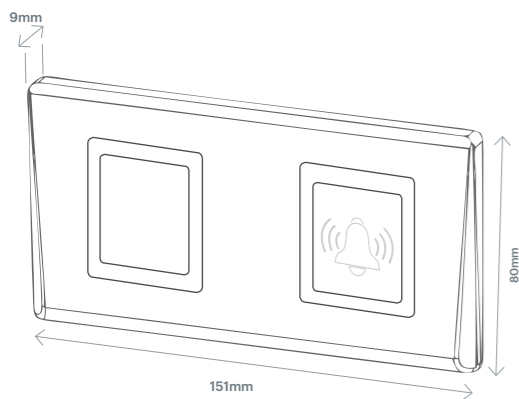

Couleurs des cadres ABS

Gris clair
 Gris foncé
 Blanc
 Argenté
 Doré

Standard A consulter



EXTERIEUR



INSTALLATION MURALE
INTERIEUR



Légende des symboles

- 
Mifare
- 
Tension
- 
Borniers
- 
Câble
- 
Température de fonctionnement
- 
Taux d'humidité de fonctionnement
- 
Indice de protection IP
- 
USB
- 
Micro-USB

INSTALLATION MURALE

▲ DINES + DINDC

Economiseur d'énergie (DINES) + Bouton de sélection du statut de la porte (DINDC), avec cadre double en ABS (FP2H).

Le DINES peut aussi bien être installé seul ou en combinaison avec le bouton du statut de la chambre, DINDC.

Voir toutes les caractéristiques principales ci-dessous.

Ref. DINES-E + DINDC-E









▲ DINES

Economiseur d'énergie encastrable

Le DINES est utilisé comme économiseur d'énergie avec support pour badges. Le lecteur de badge sans contact détecte lorsque la carte Mifare est placée dans son support. Il sert à gérer l'alimentation de la pièce ou à envoyer une commande à la centrale domotique.

Ref. DINES-E

-  3 cm
-  0°C /+40°C
-  0% → 95%
-  12 VDC
-  40
-  IP 40

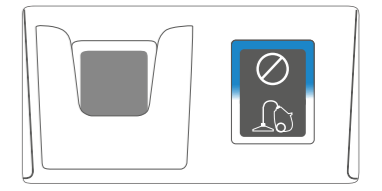
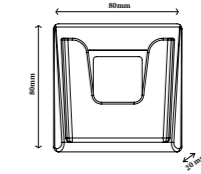





LED BLEUE SUPÉRIEURE
Quand le bouton "Ne pas déranger" est allumé. La sonnette est déconnectée.

▲ DINDC

Indicateur de statut de la chambre encastrable

L'indicateur est utilisé comme interrupteur avec capteur capacitif, permettant à l'hôte de sélectionner le statut de la chambre («Ne pas déranger» ou «Faire la chambre»).

Cet accessoire peut être installé comme option unique ou bien peut-être combiné avec l'économiseur d'énergie DINES, dans un cadre vertical ou horizontal.

-  -20°C /+40°C
-  0% → 95%
-  9-14 VDC
-  40
-  IP 40



Ref. DINDC-E



Ref. DINDC-E-TICK

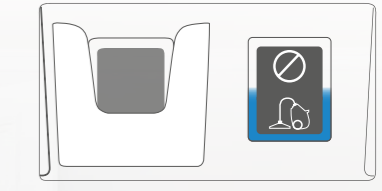
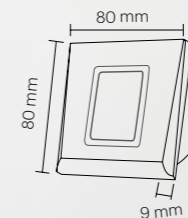

LED BLEUE INFÉRIEURE
Quand le bouton "Nettoyer la chambre" est allumé. La sonnette est activée.

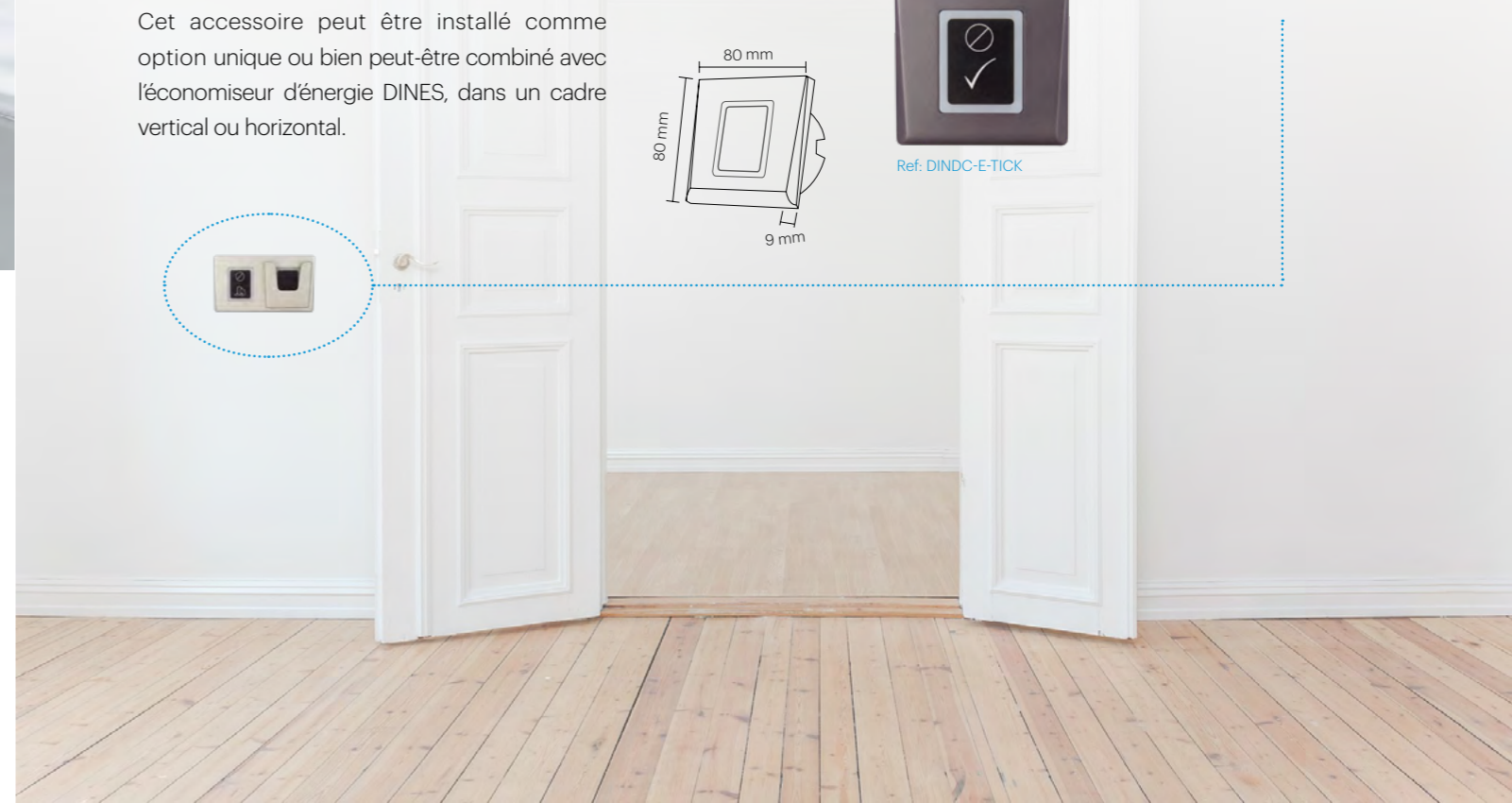



IP 40

PROX-USB

Encodeur de badges Multi-technologies USB

Lecture des badges de proximité EM 125 kHz, Mifare 13,56 MHz (Classic, Ultralight, Desfire), et des badges compatibles HID et AWID. Protocole OEM disponible à la demande. Le statut de la LED indique si l'enregistrement des badges s'est réalisé correctement.

Réf: PROX-USB

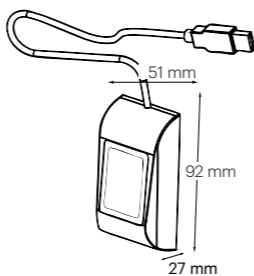

13.56 MHz

Cartes et porte-clés 13,56 MHz

Cartes & porte-clés

Badges 13,56 MHz numérotés (1 KB & 4 KB).

Les formats disponibles sont: Cartes NISO et ISO (imprimable) et porte-clés en ABS. Couleurs des porte-clés: gris, noir, bleu, rouge ou vert.

Réf: PBX-1E-MS 50/PBX-2-MS50/PBX-2C-MS50/PBZ-2-MS70



CADRES DIN

Cadres élégants en ABS pour les électroniques de la gamme DIN

Ces cadres sont disponibles en version simple ou double, verticale ou horizontale, avec et sans support pour l'économiseur d'énergie. Grâce au système de clips du cadre, l'installation de l'électronique est rapide. Une légère pression suffit à le fixer.

Réf: DINFP/DINFP-UK/DINFP2H/DINFP2V/DINFP-ES/DINFP2H-ES/DINFP2V-ES

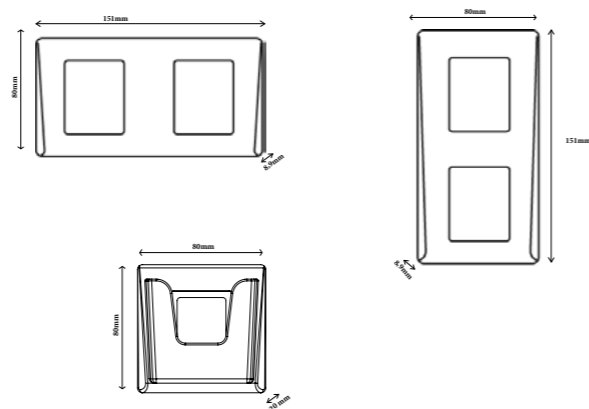

Couleurs des cadres ABS

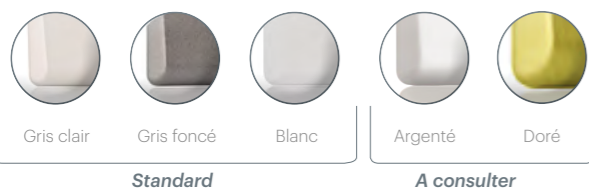

Standard

A consulter

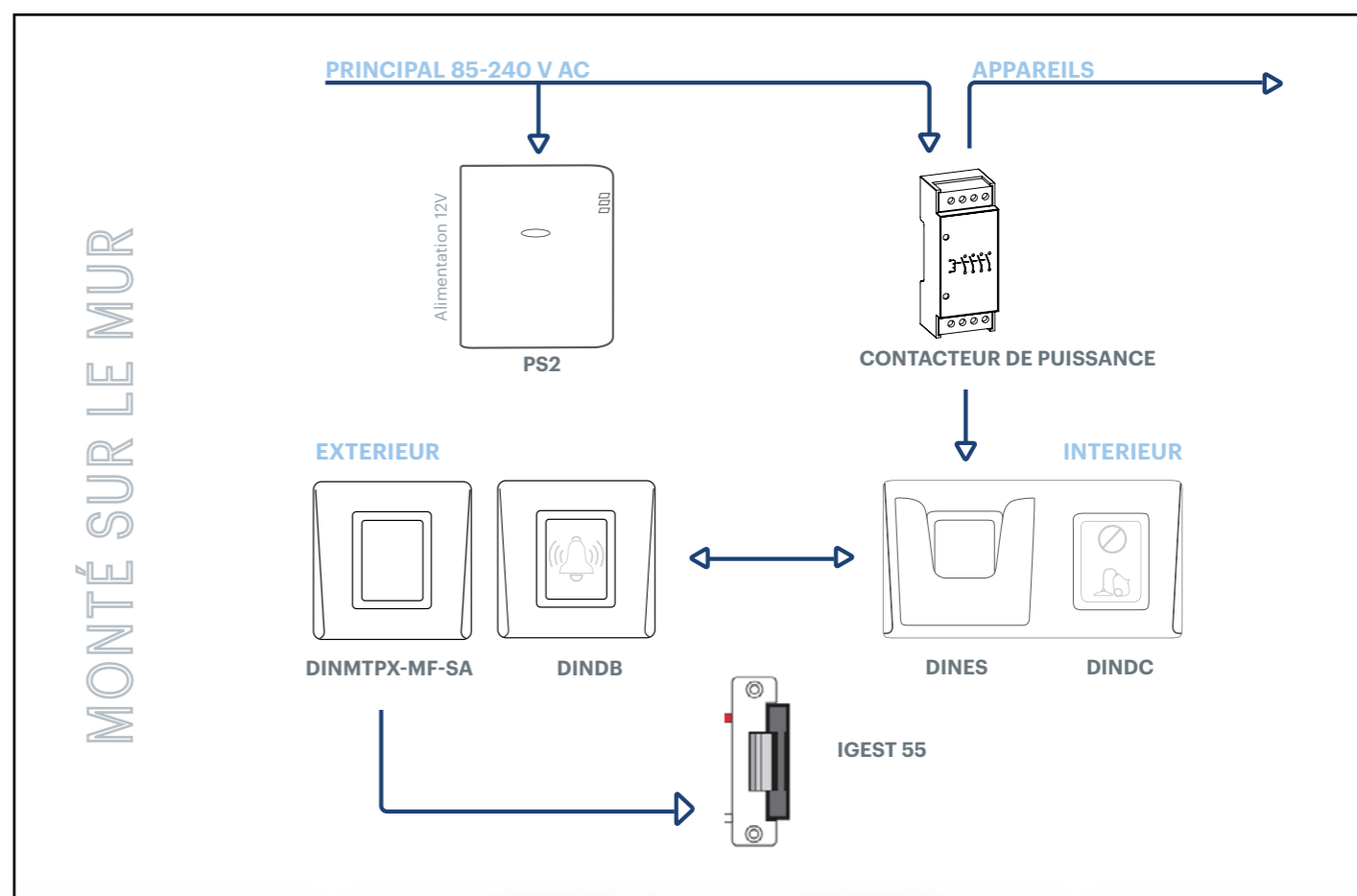
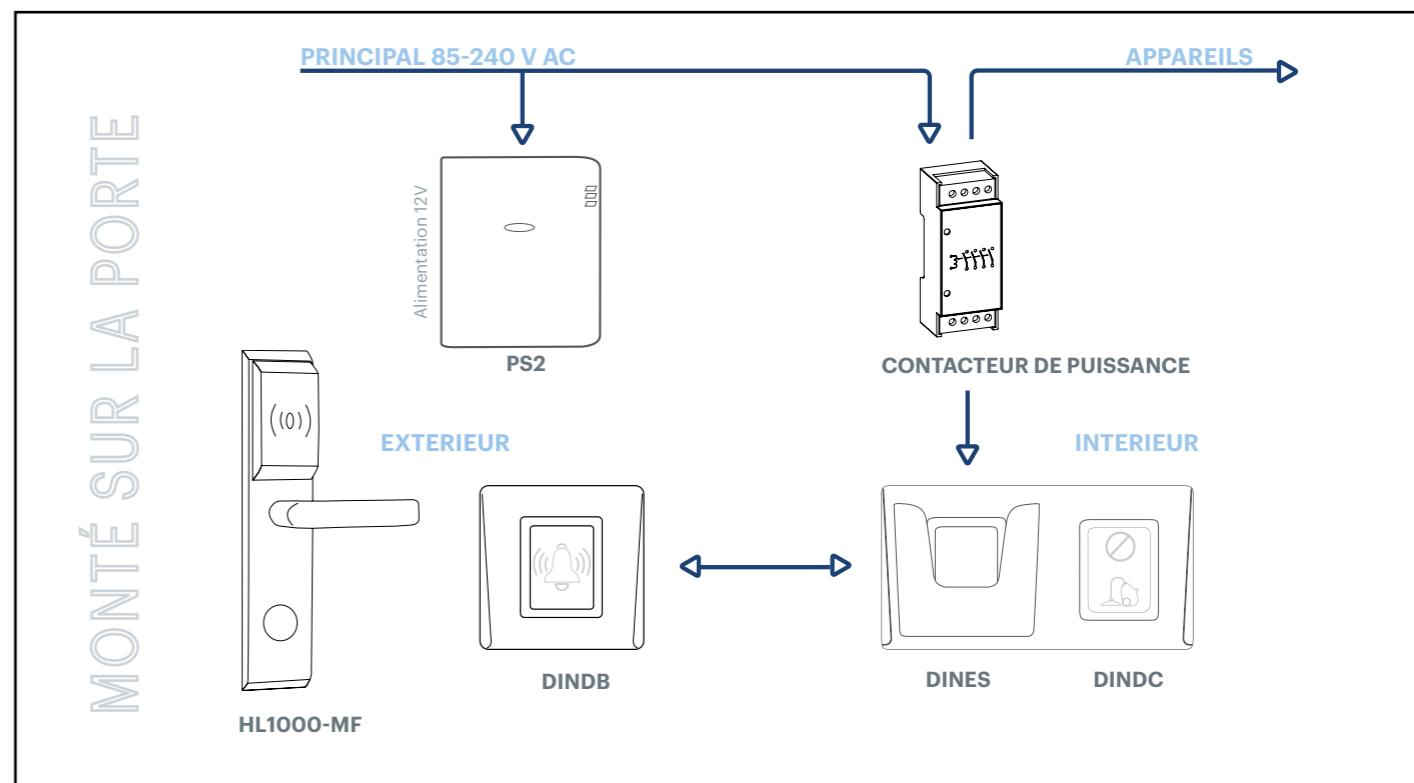

Ci-dessous les différentes combinaisons possibles de la solution hôtel selon les besoins:

Applications	Lecteur	Economiseur d'énergie	Indicateur	DND	Contacteur de puissance	Alimentation 12 V
Système complet	X	X	X	X	X	X
Uniquement le contrôle d'accès	X					
Contrôle de l'électricité de la chambre pour d'autres systèmes de gestion de l'alimentation (domotique)		X				X
Contrôle d'accès de l'installation sécurisée avec contrôle de l'électricité pour d'autres systèmes de gestion de l'alimentation (domotique)	X	X				X
Contrôle d'accès de l'installation sécurisée avec contrôle de l'alimentation	X	X			X	X
Signalisation de l'état de privacité/ nettoyage pour d'autres systèmes			X			X
Signalisation autonome de l'état de privacité/nettoyage et sonnette			X	X		X
Contrôle d'accès avec signalisation de l'état de privacité/nettoyage, installation sécurisée.	X		X	X		X
Contrôle de l'électricité de la chambre pour d'autres systèmes de gestion de l'alimentation, signalisation de privacité/nettoyage et sonnette.		X	X	X		X

PROH MS (LOGICIEL DE GESTION HÔTELIÈRE)

- ▲ Nombre illimité de badges pour les clients et employés
- ▲ Capacité: 255 immeubles, 255 étages, 223 portes par étage, 32 salles publiques
- ▲ Gestion des accès pour les clients aux chambres et salles publiques (restaurant, gymnase...)
- ▲ Gestion des accès pour les employés
- ▲ Enregistrement des badges à l'aide de l'encodeur USB, PROX-USB
- ▲ Base de données SQL
- ▲ Gestion de 32 salles publiques (piscine, gymnase, salle de conférence...)
- ▲ Il est possible d'offrir aux clients un accès personnalisé aux salles publiques
- ▲ Il est possible de donner accès aux visiteurs "non résident" aux salles publiques définissant l'heure, la date, le jour de la semaine et le nombre d'entrées
- ▲ Le logiciel inclue: réservation, check in, rapport, création de badges, services en chambres (boissons, restaurations, etc.)
- ▲ Rapports des Check-ins, badges, évènements, factures...
- ▲ Connexion USB aux lecteurs (serrures incluses) pour la configuration et le téléchargement des évènements
- ▲ Horaire automatique d'ouverture/fermeture des salles communes
- ▲ Dispositifs compatibles:
 - Encodeur de badges USB (lecture/écriture)
 - Serrure d'hôtel HL1000-MF
 - Lecteur Mifare DINMTPX-MF-SA
 - Lecteur Mifare MTPX-MF-SA (pour un usage à l'extérieur)
- ▲ Logiciel client-server (PROH MS)
- ▲ Multilingue: UK, FR, IT, ES, NL, DE.

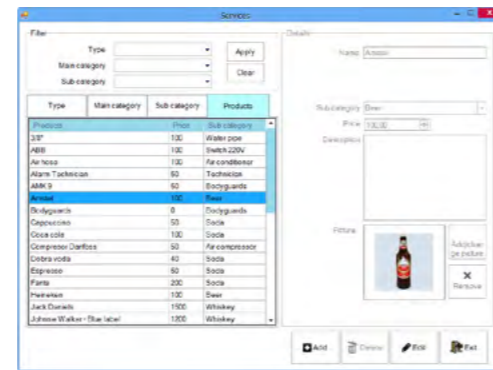

Visuelle organisé des produits de la page de vente.

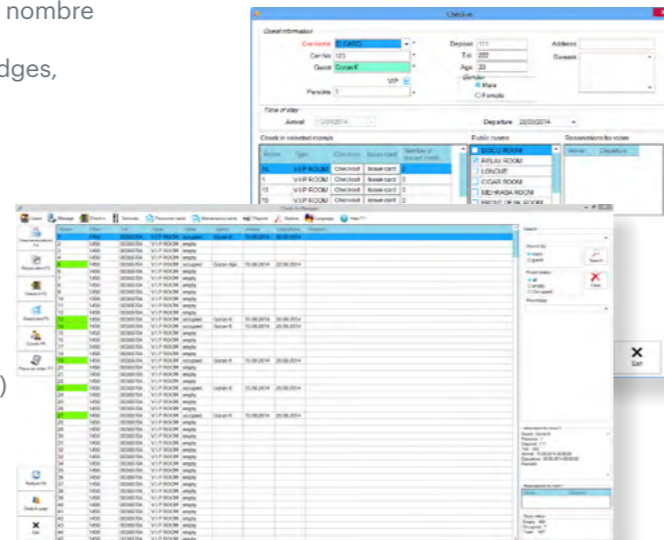

Facile à gérer grâce a la fenêtre de contrôle principale.

TOUT EN UN SEUL LOGICIEL

SOLUTIONS HÔTEL

La fenêtre principale offre une vue précise de l'état des chambres, hôtes et le nombre de chambres libres. Il permet aussi la recherche rapide du nombre de chambres libres ou occupées. Son design simple facilite la réalisation de n'importe quelle opération, comme le check in/out.

DEMANDES DE SERVICE • SERVICES

La gestion des demandes et services client facilitent le processus final de la facture.

RESERVATIONS

La réservation de la chambre peut se faire à n'importe quel moment.

CHECK IN

L'enregistrement de l'arrivée du client et la création de la carte de sa chambre.

SALLE PUBLIQUE

Restreindre l'accès aux salles publiques uniquement aux hôtes. Location des salles pour les clients non résidents.



Vous pouvez télécharger gratuitement le logiciel PROH MS ainsi que ses mises à jour depuis notre page web:

<http://www.xprgroup.com/products/proh-ms/>

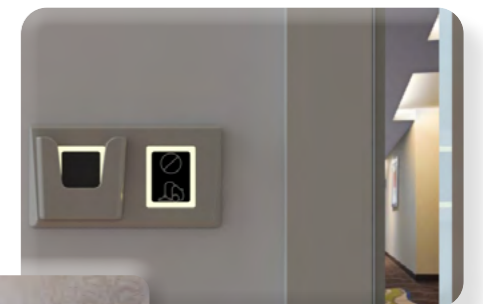
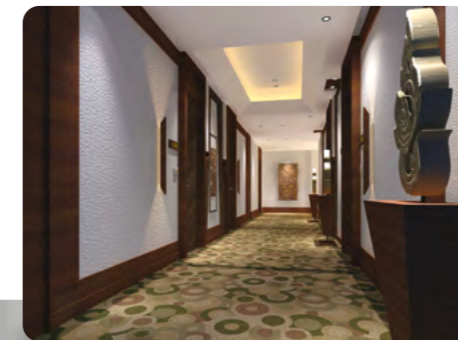

HOME



Retrouvez-nous sur www.xprgroup.com

Pour de plus amples informations sur nos produits, nous vous invitons à visiter notre site Internet.

Ref: CATALOG_HOTEL_FR_v2

xpr